

# HenryGlass®

APERTURE CONTEMPORANEE

**MANUALE TECNICO\_2022**  
VITRA \_MANHATTAN\_ADELA \_VESTA

Rev. 1.0 del 01.06.2022

# VESTA

**HenryGlass®**  
APERTURE CONTEMPORANEE

Vesta è un programma di cabine armadio che consente di organizzare lo spazio in modo flessibile e con la massima efficienza. Unisce ai moduli interni una struttura di alluminio in finitura Piombo. I vari elementi compositivi sono disponibili in 7 tonalità laccate oppure in due versioni di laminato materico Fabric e Grey Wood. È attrezzabile con ripiani, cassettiere, reticoli, accessori estraibili e illuminazione LED. I montanti costituiscono l'elemento verticale portante del sistema e permettono il libero posizionamento delle varie attrezzature per tutta la loro altezza.



CABINA ARMADIO MODULARE	
MONTANTI	<p>Montanti previsti con sistema di fissaggio pavimento/soffitto e pavimento/parete dotati di spintori regolabili nella parte inferiore e superiore per fissaggio pavimento/soffitto; dotati di spintore inferiore e distanziatore superiore per fissaggio pavimento/parete.</p> <p><b>Dimensione base montante:</b> 100x25 mm  <b>Altezza per fissaggio pavimento/soffitto:</b> max 3100 mm  <b>Altezza per fissaggio pavimento/parete:</b> max 2600 mm</p>
ELEMENTI COMPOSITIVI	<p><b>Ripiani in legno:</b> spessore 40 mm; L 484 mm – 725 mm – 925 mm – FM  <b>Ripiani ad angolo in legno:</b> 1073x1073 mm  <b>Aste appendiabiti in alluminio da agganciare ai ripiani:</b> diametro 30 mm; L 414 mm – 655 mm – 855 mm – FM  <b>Cassettiere in legno da 2 o da 3 cassette (sospese, da base, con ruote):</b> L 725 mm – 925 mm  <b>Reticoli in legno con 2 colonne di vani:</b> L 725 mm  <b>Reticoli in legno con 3 colonne di vani:</b> L 925 mm  <b>Vassoi estraibili in alluminio verniciato Piombo singoli o doppi:</b> L 925 mm  <b>Barra LED incassata:</b> luce fredda_4000 K +/- 200 K (W); L 725 mm – 925 mm</p>

Fig. 1.1 Esempio di componibilità a parete

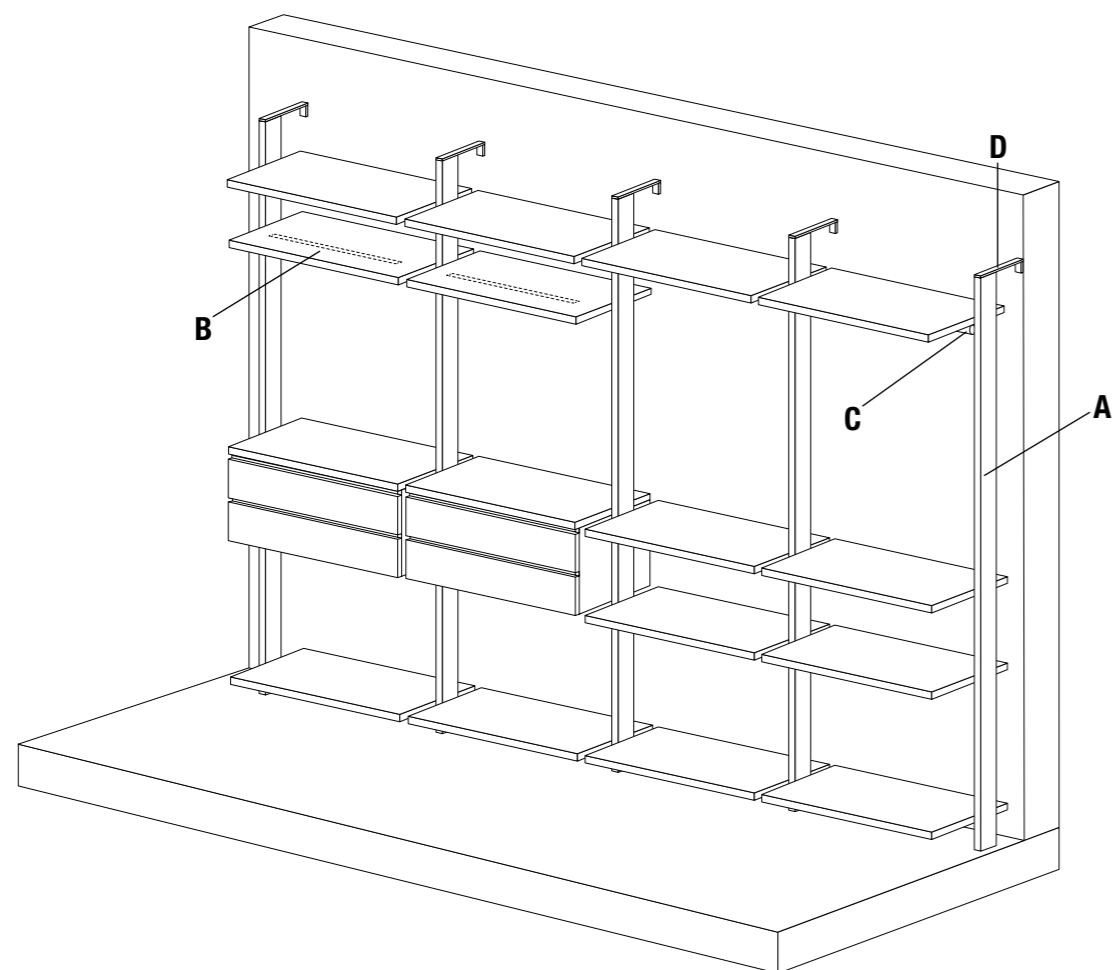
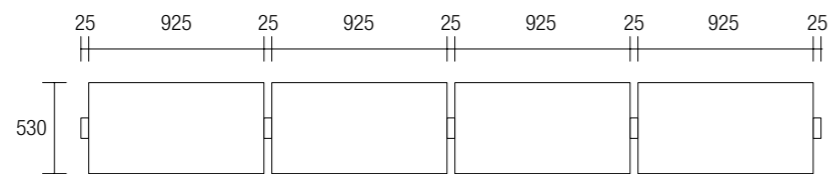

- A** montante alluminio a parete
- B** barra LED incassata
- C** tubo appendiabiti su ripiano
- D** distanziatore per ancoraggio a parete

Fig. 1.2 Esempio di componibilità a soffitto

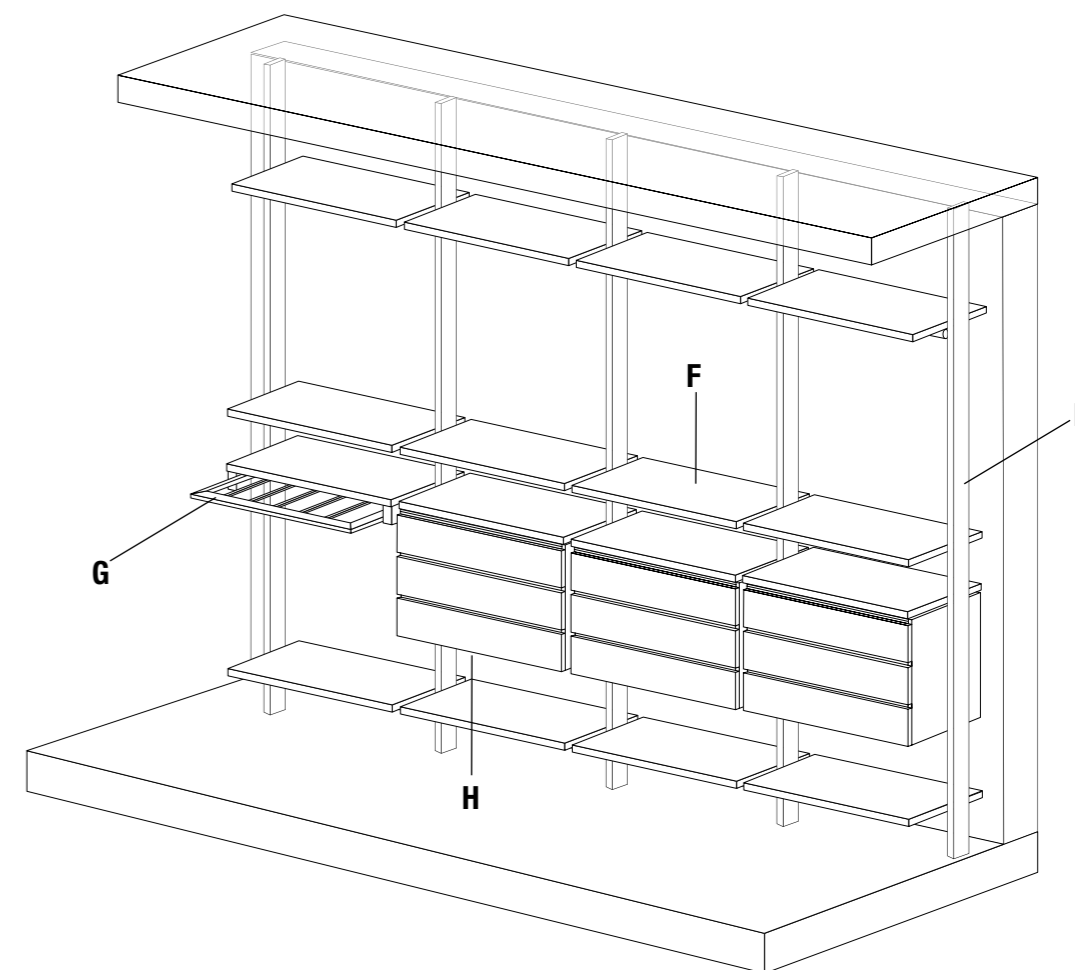
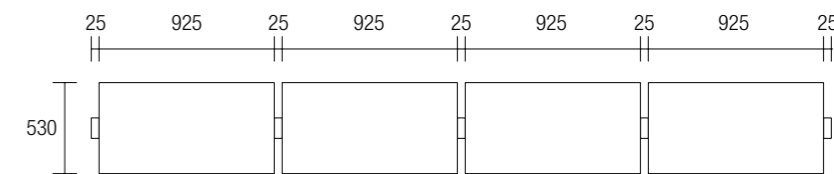

- E** montante alluminio a soffitto
- F** ripiano in legno
- G** portapantaloni estraibile
- H** cassetiera legno

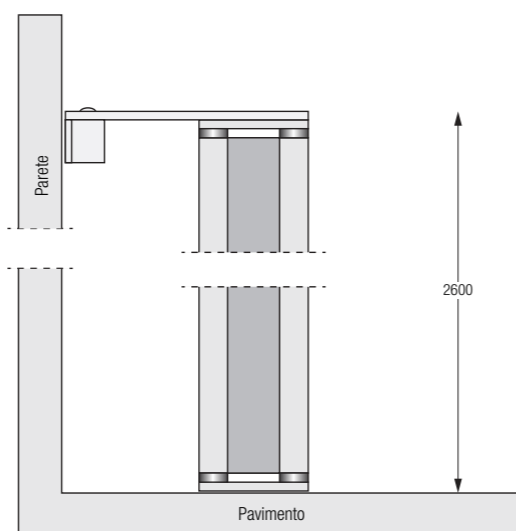
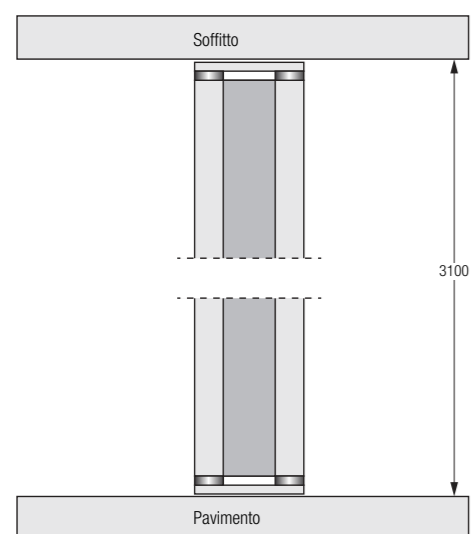
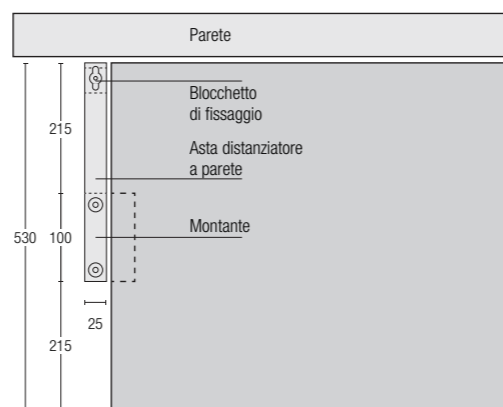
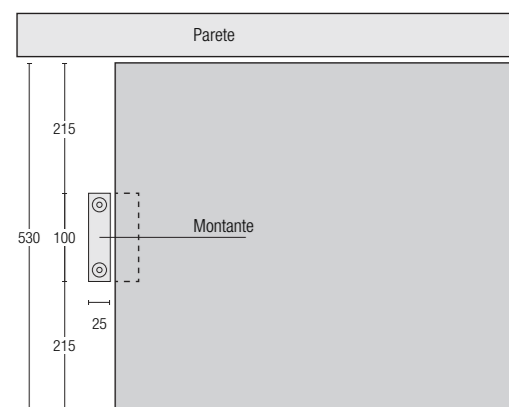

**Montante pavimento/soffitto**

Il fissaggio avviene a pressione mediante spintori superiori e inferiori, specificare altezza pavimento/soffitto (vedi dis. A).

**Montante pavimento/parete**

Il bocchetto di fissaggio a parete può essere posizionato sopra o sotto l'asta distanziatore specificando l'altezza del montante (vedi dis. B-C).

**Avvertenze:**

Per facilitare e velocizzare le operazioni di montaggio, l'azienda predispone il premontaggio dei supporti al montante, per il posizionamento delle attrezzature.

Si raccomanda pertanto, di inviare allegato all'ordine, il disegno quotato della composizione, segnalando le distanze tra le varie attrezzature.

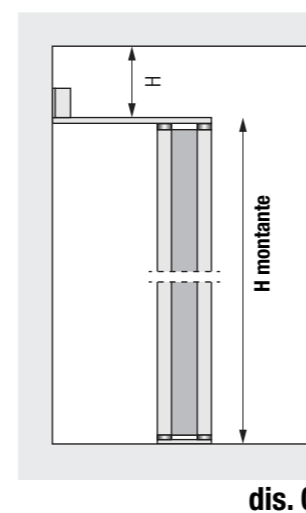
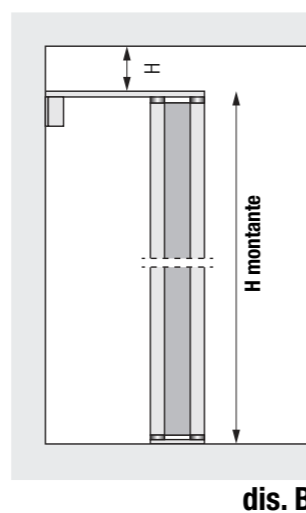
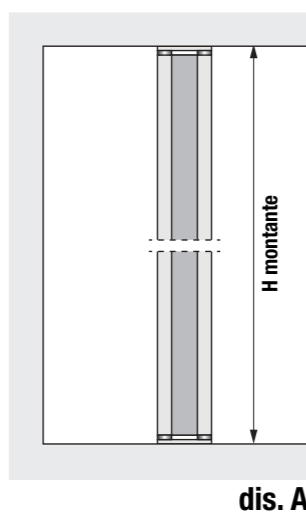

dis. A

dis. B

dis. C

**Fissaggio pavimento/soffitto**

**Avvertenze:**

Per garantire maggiore stabilità alla composizione, si consiglia l'utilizzo di 3 elementi strutturali (ripiano o cassettera da base o sospese) per ogni elemento.

**Cassettiere:**

Disponibili cassettere da base, dotate di piedini livellatori, cassettere sospese, entrambe con base e coperchio predisposti per il fissaggio ai montanti.

Cassettera con ruote da inserire su vani di dimensione superiore

**Fissaggio pavimento/parete**

**Elementi strutturali:**

Per garantire maggiore stabilità alla composizione, è obbligatorio l'utilizzo per ogni elemento, dei ripiani da base o cassettera da base. Si consiglia l'utilizzo di 3 elementi strutturali (ripiani, cassettera da base o sospese) per ogni elemento.

**Cassettiere:**

Disponibili cassettere da base, dotate di piedini livellatori o sospese, entrambe con base e coperchio predisposti di supporti per il fissaggio ai montanti.

**Componenti montanti per fissaggio pavimento/soffitto e pavimento/parete**

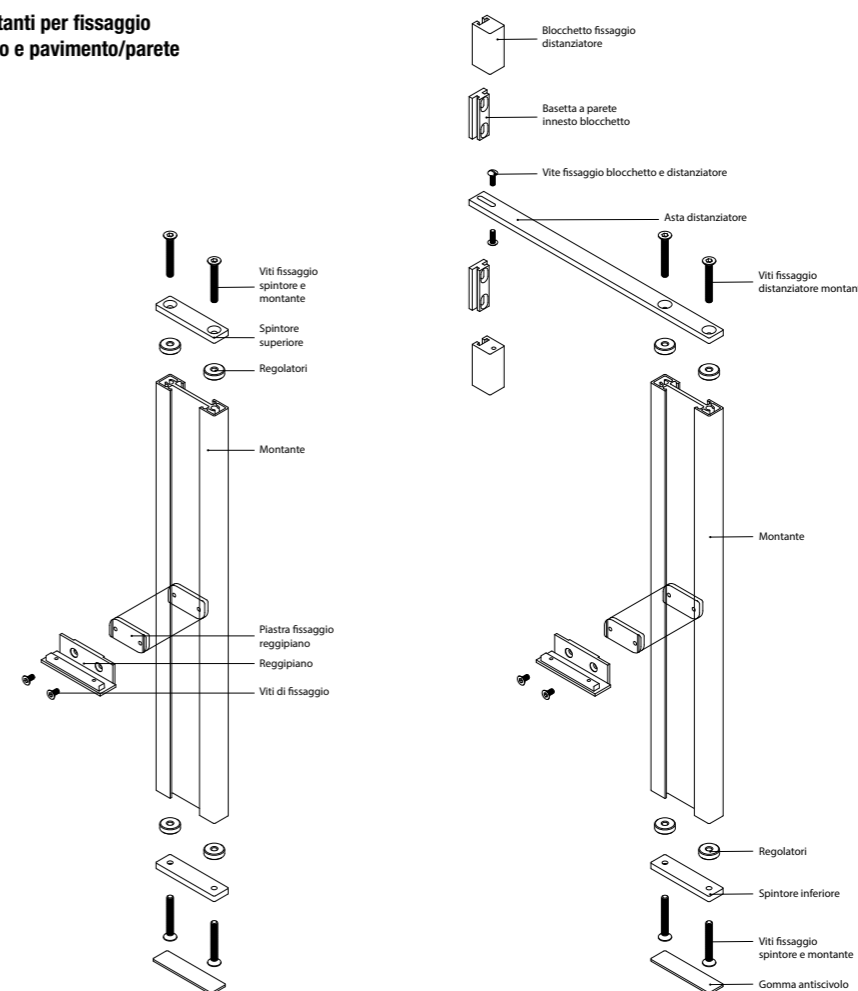

## Cabina armadio Vesta - elementi

### Montante a soffitto

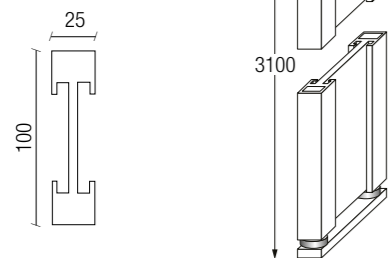

h max 3100 mm

FINITURA  
piombo

### Montante a parete

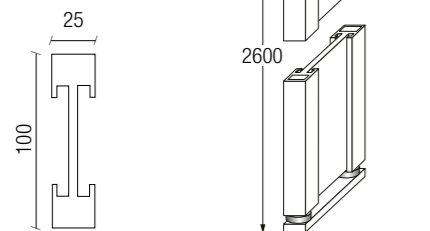

h max 2600 mm

FINITURA  
piombo

### Barra LED

Le luci vengono spedite già montate sul coperchio/ripiano e con foro passante per il passaggio del cavo

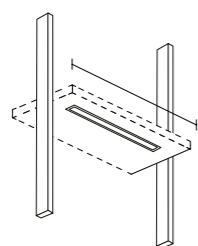

lampada 6W da 575 mm per vano 725 mm

lampada 8W da 775 mm per vano 925 mm

### Trasformatore

Trasformatore per lampade LED con spina Europa per lampade max 70W



Kit radiocomando per luci LED (opzionale) per cabina armadio  
(completo di base ricevente alimentata, per lampade max 70W)

#### SENZA radiocomando

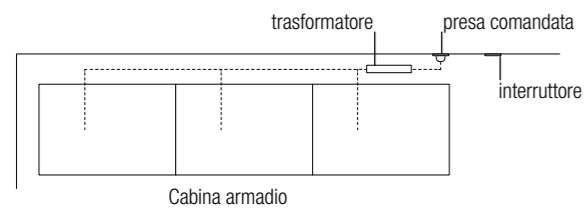

#### CON radiocomando

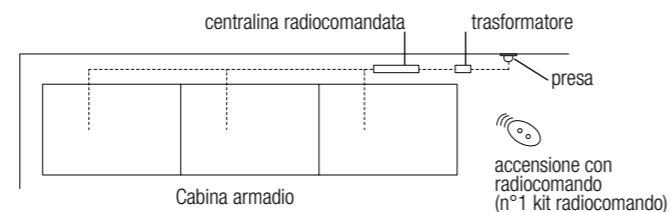

## Cabina armadio Vesta - elementi

Ripiani in legno  
40 mm

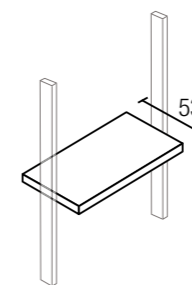

### Sospeso

Larghezza  
484 mm  
725 mm  
925 mm

FINITURA  
fabric-grey wood    laccato opaco

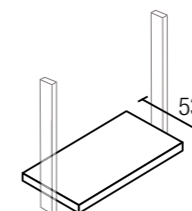

### Da base

Larghezza  
484 mm  
725 mm  
925 mm

Ripiano angolo  
40 mm

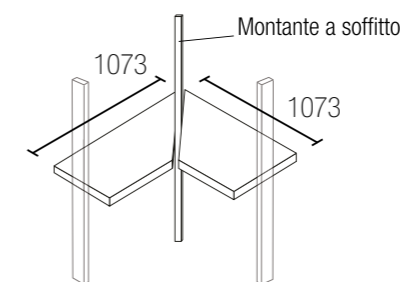

### Sospeso

1098x1098 mm

FINITURA  
fabric-grey wood    laccato opaco

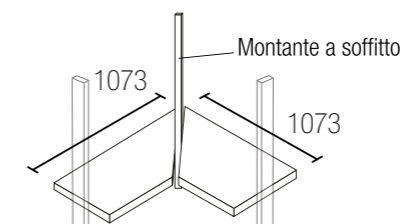

### Da base

1098x1098 mm

Tubo appendiabiti  
con attacchi

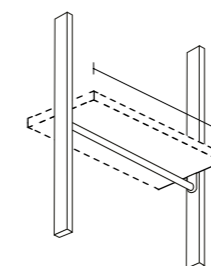

Larghezza  
414 mm  
655 mm  
855 mm

### Cabina armadio Vesta - cassettiere

Cassettiere 2 cassetti in legno

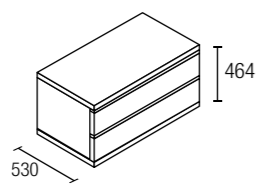

**sospeso**

*larghezza*  
725 mm  
925 mm

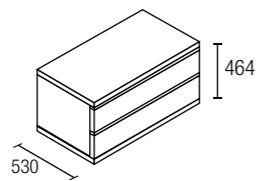

**da base**

*larghezza*  
725 mm  
925 mm

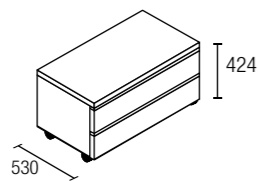

**con ruote**

*larghezza*  
725 mm  
925 mm

FINITURA

fabric-grey wood    laccato opaco

### Cabina armadio Vesta - reticoli

Reticoli 2

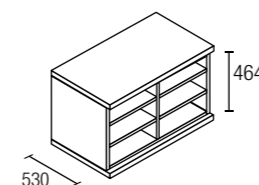

**sospeso**

*larghezza*  
725 mm

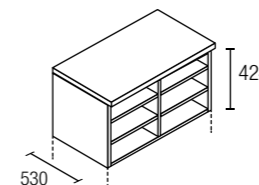

**in appoggio**

*larghezza*  
725 mm

FINITURA

fabric-grey wood    laccato opaco

Cassettiere 3 cassetti in legno

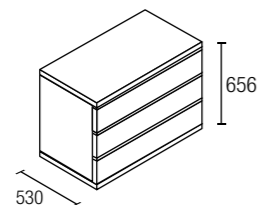

**sospeso**

*larghezza*  
725 mm  
925 mm

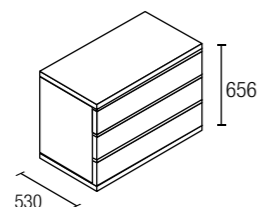

**da base**

*larghezza*  
725 mm  
925 mm

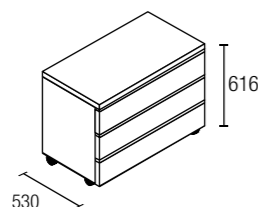

**con ruote**

*larghezza*  
725 mm  
925 mm

FINITURA

fabric-grey wood    laccato opaco

Reticoli 3

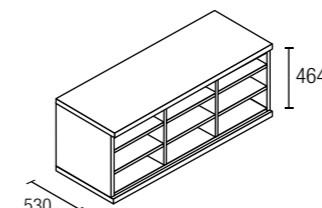

**sospeso**

*larghezza*  
925 mm

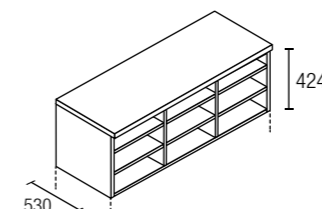

**in appoggio**

*larghezza*  
925 mm

FINITURA

fabric-grey wood    laccato opaco

## Cabina armadio Vesta - accessori singoli

Modulo  
portapantaloni

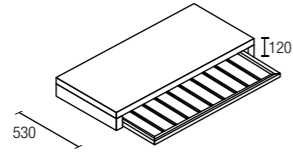

Larghezza  
925 mm

Modulo vassoio  
metallo - 80 mm

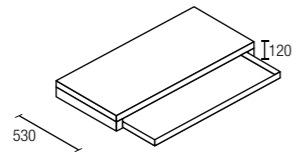

Larghezza  
925 mm

Modulo griglia  
portacravatte

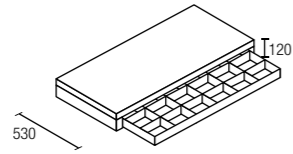

Larghezza  
925 mm

Modulo doppio  
portacravatte/  
portapantaloni

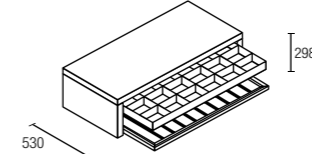

Larghezza  
925 mm

Modulo doppio  
vassoio/  
portapantaloni

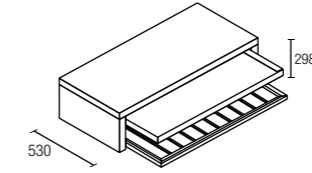

Larghezza  
925 mm

Modulo doppio  
vassoio/vassoio

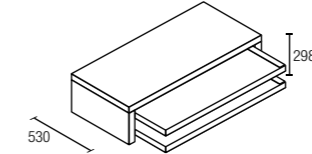

Larghezza  
925 mm

Modulo doppio  
portacravatte/  
vassoio

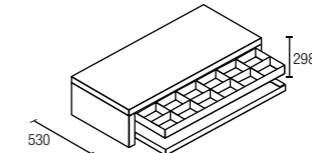

Larghezza  
925 mm

FINITURA  
fabric-grey wood    laccato opaco

FINITURA  
fabric-grey wood    laccato opaco