



ADELA
MATTER
EXALTATION

L'esaltazione della materia / L'exaltation
de la matière



SPACES TO LIVE & SHARE.

Spazi da vivere e condividere. / Des espaces à vivre et à partager.



BATTENTE

ADELA SWING DOOR

Porta a battente / Porte battante

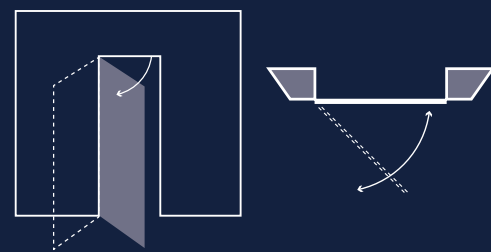

Adela swing door with Xilo frame is characterized by the coplanarity between the door, frame and architrave (in both "push" version with frame FL, both in the "pull" one with frame RE). For a flawless aesthetic result, the frame is always covered to the front view from the architrave which surmounts it completely. Absolute minimalism in the case of the flush-to-wall Plain frame in which the door is able to complement the wall with perfect mimicry.

Adela porta a battente con stipite Xilo è caratterizzata dalla coplanarità tra anta, stipite e coprifilo (sia nella versione "a spingere" con stipite FL, sia nella versione "a tirare" con stipite RE). Per un risultato estetico ineccepibile lo stipite è sempre coperto alla vista frontale dal coprifilo che lo sormonta completamente. Assoluto minimalismo nel caso di stipite filo-muro Plain in cui la porta è in grado di integrarsi alla parete con mimetismo perfetto.

Adela, porte battante avec cadre Xilo, se caractérise par la planéité entre le vantail, les huisseries et le chambranle (aussi bien pour la version « à pousser » avec cadre FL que pour la version « à tirer » avec cadre RE) Pour un résultat esthétique impeccable, l' huisserie est toujours recouverte d'un chambranle frontal complet. Minimalisme absolu pour le cadre à fleur de mur Plain dans lequel la porte s'intègre dans un mimétisme parfait.

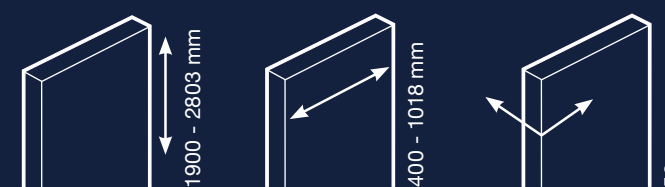

Dimensions standard and on demand. Also at full height with Plain frame. The doors can be customized with a maximum width of 1018 mm and a maximum height of 2803 mm. Door/panel thickness 50 mm.

Dimensioni standard e su misura. Anche a tutt'altezza nel caso di stipite Plain. Le ante sono personalizzabili in larghezza fino a un massimo di 1018 mm, in altezza fino a un massimo di 2803 mm. Spessore pannello/porta 50 mm.

Dimensions standard et personnalisées. Aussi tout au long de la hauteur pour cadre Plain. Les portes sont personnalisables en largeur jusqu'à 1018 mm, et en hauteur jusqu'à 2803 mm. Épaisseur panneau/porte 50 mm.

Swing door in coffee lacquered brushed ash, mocha anodized Life handle, coffee lacquered Xilo frame; swing door in frosted bronze stratified glass, hinge-profile and magnetic lock with Life handle in mocha anodized finish, coffee lacquered Xilo frame.

Porta a battente in frassino spazzolato laccato caffè, maniglia Life anodizzata moka, stipite Xilo laccato caffè; porta a battente in vetro stratificato bronzo satinato, serratura magnetica con maniglia Life e profilo/cerniera anodizzati moka, stipite Xilo laccato caffè

Porte battante en frêne brossé laqué café, poignée Life en finition moka anodisé, cadre Xilo laqué café; porte battante en verre feuilleté bronze dépoli, serrure magnétique avec poignée Life et profilé-charnière en finition moka anodisé, cadre Xilo laqué café

MATERIAL AND COLOUR MATCHING.

Abbinamento materico e cromatico. / Association
de matières et de couleurs.

Swing door in raw version, finished as the wall; Plain flush-to-wall
frame

Porta a battente versione grezza rifinita come parete; stipite filo muro
Plain

Porte battante version brut fini comme mur ; cadre à fleur de mur Plain



PERFECT MIMICRY.

Mimesi perfetta. / Mimétisme parfait.

Desert lacquered swing doors; Plain flush-to-wall frame

Porte a battente laccate deserto; stipite filo muro Plain

Portes battantes laqués désert; cadre à fleur de mur Plain





MONOCHROMATIC BRUSHED DETAILS.

Dettagli spazzolati monocromatici. / Détails brossés
monochromatiques.

Full-height swing door in brushed ash lacquered in silk grey finish

Porta a battente a tutt'altezza in frassino spazzolato laccato grigio seta

Porte battante tout au long de la hauteur en frêne brossé laqué gris soie



TONE ONTONE.

Tono su tono. / Ton sur ton.

Swing door in brushed ash lacquered in slate grey finish and slate grey lacquered one, pull handles in slate grey lacquered glass, slate grey lacquered Xilo frames

Porta a battente in frassino spazzolato laccato ardesia e porta a battente laccata ardesia, maniglioni in vetro laccati ardesia, stipiti Xilo laccati ardesia

Porte battante en frêne brossé laqué ardoise et porte battante laqué ardoise, poignées en verre laqué ardoise, cadres Xilo laqués ardoise





On the left, grey blue lacquered swing door with insert in silver mirror; on the right grey blue lacquered swing door with insert in grey blue lacquered glass and mirrored decorations F927 Line; anodized aluminium Life handle, Plain flush-to-wall frames

A sinistra, porta a battente laccata blu abissi con inserto in specchio argento; a destra porta a battente laccata blu abissi con inserto laccato blu abissi e decoro specchiato F927 Line; maniglie Life anodizzate alluminio, stipiti filo muro Plain

À gauche, porte battante laqué bleu abysses avec inséré élément en argent miroir; à droit porte battante laqué bleu abysses avec inséré élément en verre laqué bleu abysses et décoration miroir F927 Line; poignées Life en aluminium anodisé, cadres à fleur de mur Plain



Black lacquered swing doors, inserts in desert lacquered glass, white lacquered Life handles, black lacquered Xilo frames

Porte a battente laccate nero, inserti in vetro laccato deserto, maniglie Life bianche, stipiti Xilo laccati neri

Portes battantes laqués noir avec inserts éléments en verre laqué désert, poignées Life laquées blanc, cadres Xilo laqués noir

- 1 Plain Frame, flush-to-wall panel on the wall
- 2 Detail of door's opening on Plain frame
- 3 Adjustable hinge
- 4 Detail of door's opening on Xilo FL frame
- 5 Detail of door's opening on Xilo RE frame
- 6 Xilo FL Frame, flush-to-wall on the surfaces

- 1 Stipite Plain, planarità tra porta e parete
- 2 Particolare apertura anta su stipite Plain
- 3 Cerniera registrabile
- 4 Particolare apertura anta su stipite Xilo FL
- 5 Particolare apertura anta su stipite Xilo RE
- 6 Stipite Xilo FL, planarità tra le superfici

- 1 Cadre Plain, planéité entre le porte et le mur
- 2 Détail d'ouverture de la porte sur le cadre Plain
- 3 Charnière réglable
- 4 Détail d'ouverture de la porte sur le cadre Xilo FL
- 5 Détail d'ouverture de la porte sur le cadre Xilo RE
- 6 Cadre Xilo FL, planéité entre les surfaces



DETAILS OF ADELA SWING DOOR

ADELA porta a battente dettagli / Détails de porte battante ADELA

SCORREVOLE A SCOMPARSA

ADELA DISAPPEARING SLIDING DOOR

Porta scorrevole a scomparsa /
Porte coulissante à galandage

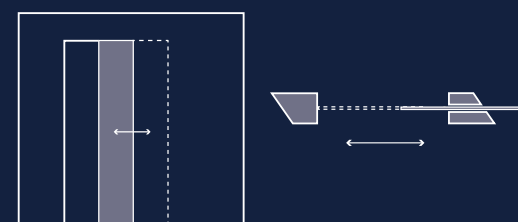

Adela disappearing sliding door, summarizing jambs and architraves or even eliminating them in the case of metal box without frame, fits perfectly into the wall leaving maximum freedom in design, project and furniture.

Adela porta scorrevole a scomparsa, andando a sintetizzare al massimo stipite e coprifili o addirittura eliminandoli nel caso di cassonetto senza stipite, si integra perfettamente con la parete lasciando massima libertà a design, progetto, arredo.

Adela, porte coulissante à galandage, synthétise au maximum les huisseries et les chambranles, voire les supprime en cas d'installation d'un caisson sans huisseries, pour une intégration parfaite dans le mur, et un maximum de liberté, design, conception et choix d'ameublement.

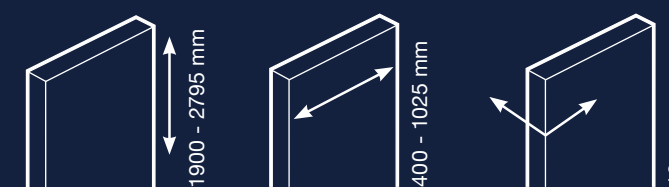

Dimensions standard and on demand. The doors can be customized with a maximum width of 1025 mm and a maximum height of 2795 mm. Door / panel thickness 40 mm.

Dimensioni standard e su misura. Le ante sono personalizzabili in larghezza fino a un massimo di 1025 mm, in altezza fino a un massimo di 2795 mm. Spessore pannello / porta 40 mm.

Dimensions standard et personnalisées. Les portes sont personnalisables en largeur jusqu'à 1025 mm, et en hauteur jusqu'à 2795 mm. Épaisseur panneau / porte 40 mm.

GO BEYOND.

Andare oltre. / Aller au-delà.

Disappearing sliding door in black lacquered brushed ash, installed on Scigno Essential flush wall metal box, not provided by Henry glass

Porta scorrevole a scomparsa in frassino spazzolato laccato nero, installata su cassonetto filo muro Scigno Essential non fornito da Henry glass

Porte coulissante à galandage en frêne brossé laqué noir, installé sur caisson à fleur avec la paroi Essential Scigno pas fournis par Henry glass



White lacquered disappearing sliding doors with insert in black or white lacquered glass and mirrored decoration F923 Dune; squared handles, black lacquered Xilo frames

Porte scorrevoli a scomparsa laccate neve, inserti in vetro laccati neri o neve e decoro specchiato F923 Dune; maniglie quadre, stipiti Xilo laccati neri

Portes coulissantes à galandage laqués blanc, avec insérés éléments en verre laqué noir ou blanc et décoration miroir F923 Dune; petites poignées carrées, cadres Xilo laqués noirs

- 1 Xilo frame coplanarity
- 2 Xilo frame design
- 3 Architraves coplanarity
- 4 Detail of glass insert and accessory

- 1 Complanarità dello stipite Xilo
- 2 Design dello stipite Xilo
- 3 Complanarità dei coprifili
- 4 Dettaglio inserto in vetro e accessorio

- 1 Planéité du cadre Xilo
- 2 Design du cadre Xilo
- 3 Planéité de chambranles
- 4 Détail d'élément inséré en verre et accessoire

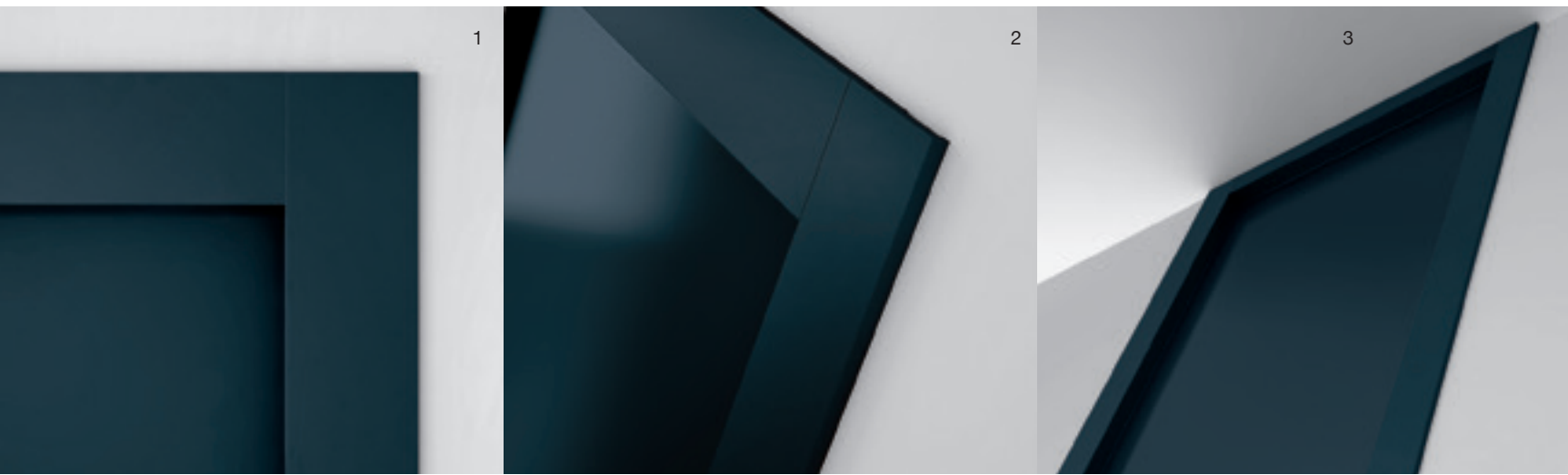

DETAILS OF ADELA DISAPPEARING SLIDING DOOR

ADELA porta scorrevole a scomparsa dettagli / Détails de porte coulissante à galandage ADELA



WOOD DETAILS AND SPECIFICATIONS

Dettagli e specifiche legno / Détails et spécifiques de bois

DOOR-PANELS FINISHES Finiture pannelli-porta / Finitions panneaux-porte	252
ACCESSORIES Accessori / Accessoires	256
FRAMES Stipiti / Cadres	260
GLASS INSERTS Inserti in vetri / Insérés éléments en verre	264
CONFIGURATIONS Configurazioni / Configurations	268

DOOR-PANELS FINISHES

FINITURE PANNELLI-PORTA / FINITIONS PANNEAUX-PORTE

MAT LACQUERED FINISHES

Finiture laccato opaco / Finitiones laquées mates

Panel in hollow-core structure, 50 mm thick for swing doors, 40 mm thick for disappearing sliding doors, realized with a perimeter frame in solid wood and high-density honeycomb interior, finished with two 5 mm MDF sheets.

The Adela door well complies with the Henry glass product of glass - and also with Vesta wardrobe - because it uses the same range of colours, in a total colour uniformity. The proposed several finishes for panels and door frames from high quality communicates versatility and extensive customization options.

The mat lacquered finish, realized with a panel lacquered with polyurethane varnishes, is highly recommended for elegant furnishings.

Pannello a struttura tamburata spessore totale 50 mm per le porte a battente, 40 mm per le scorrevoli a scomparsa, realizzato con un telaio perimetrale in legno massello ed alveolare ad alta densità all'interno, finito con 2 fogli di MDF di 5 mm di spessore.

La porta Adela ben dialoga con il prodotto in vetro Henry glass - ed anche con la cabina armadio Vesta - proprio perché utilizza la stessa gamma colori, in una totale uniformità cromatica. La proposta di molteplici finiture per pannelli e stipiti dalla qualità elevata comunica versatilità ed ampia possibilità di personalizzazione. La finitura laccata opaca, ottenuta impiegando un pannello di base ricoperto con vernici poliuretatiche, è particolarmente indicata per arredamenti raffinati.

Panneau avec structure à âme creuse d'une épaisseur totale de 50 mm pour les portes battantes et de 40 mm pour celles à galandage, avec application d'un cadre de contour en bois massif et alvéolaire haute densité interne, finitions avec application de 2 feuilles de MDF de 5 mm d'épaisseur.

La porte Adela communique avec le produit en verre Henry Glass - mais également avec le dressing Vesta - précisément car elle utilise la même gamme de couleurs, dans une complète homogénéité chromatique. La proposition de plusieurs finitions haute qualité pour les panneaux et cadres permet une grande versatilité et de vastes possibilités de personnalisation. La finition laquée mate, obtenue en utilisant un panneau de base recouvert de peintures polyuréthanes, est particulièrement indiquée pour les styles raffinés.

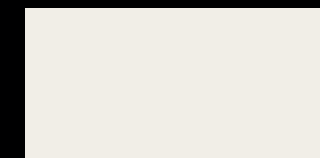

white
neve / blanc

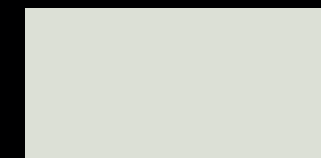

dust grey
grigio polvere / gris poudre

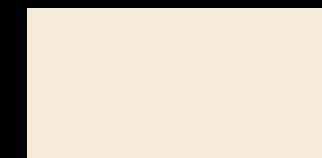

off-white
bianco burro / blanc beurre



cream
crema / crème



silk grey
grigio seta / gris soie



platinum
platino / platine



cement grey
grigio cemento / gris ciment



slate grey
ardesia / ardoise



desert
deserto / désert



cocoa
cacao / cacao



dove
tortora / taupe



coffee
caffè / café



red
rosso impero / rouge



avio
avio / aviation

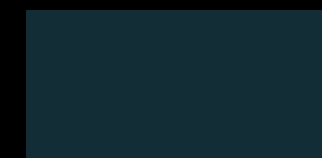

grey blue
blu abissi / bleu abysses

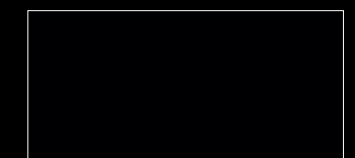

black
nero / noir



RAL colours
RAL a richiesta / couleurs RAL

BRUSHED MAT LACQUERED ASH FINISH

Finiture frassino spazzolato laccato opaco / Finitiones frêne brossé laqué mat

Panel in hollow-core structure, 50 mm thick for swing doors, 40 mm thick for disappearing sliding doors, realized with a perimeter frame in solid wood and high-density honeycomb interior, finished with two 5 mm MDF sheets.

The open pore ash, lacquered in various colours that highlights the grain, offers sensations that only natural materials are able to give, with their opacity, the high mark of the grain and the porosity of the essence: the tactile and visual perception of natural wood.

The horizontality of the "brushed" grain flings the door, making it at the same time simple and light.

Pannello a struttura tamburata spessore totale 50 mm per le porte a battente, 40 mm per le scorrevole a scomparsa, realizzato con un telaio perimetrale in legno massello ed alveolare ad alta densità all'interno, finito con 2 fogli di MDF di 5 mm di spessore.

Il frassino a poro aperto, laccato in molteplici tinte che ne risaltano la vena, offre sensazioni che solo i materiali naturali sanno infondere, con la loro opacità, l'alta marcatura della venatura e la porosità dell'essenza: la percezione tattile e visiva del legno naturale. L'orizzontalità delle venature "spazzolate" slanciano la porta, rendendola al tempo stesso sobria e leggera.

Panneau avec structure à âme creuse d'une épaisseur totale de 50 mm pour les portes battantes et de 40 mm pour celles à galandage, avec application d'un cadre de contour en bois massif et alvéolaire haute densité interne, finitions avec application de 2 feuilles de MDF de 5 mm d'épaisseur.

Le frêne à pores ouverts, laqué en de nombreuses couleurs différentes pour en souligner la veine, procure des sensations que seuls les matériaux naturels peuvent transmettre, par leur caractère mat, mais également par le grain et la porosité du bois: la perception tactile et visuelle du bois naturel. L'horizontalité des veines « brossées » donnent un aspect élancé à la porte, la rendant à la fois sobre et légère.



white
neve / blanc



dust grey
grigio polvere / gris poudre



off-white
bianco burro / blanc beurre



cream
crema / crème



silk grey
grigio seta / gris soie

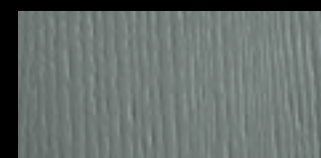

platinum
platino / platine

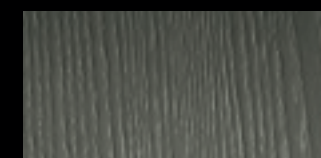

cement grey
grigio cemento / gris ciment



slate grey
ardesia / ardoise



desert
deserto / désert



cocoa
cacao / cacao



dove
tortora / taupe



coffee
caffè / café



red
rosso impero / rouge



avio
avio / aviation



grey blue
blu abissi / bleu abysses



black
nero / noir

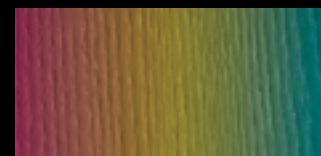

RAL colours
RAL a richiesta / couleurs RAL

ACCESSORIES

ACCESSORI / ACCESSOIRES

CLOSING SYSTEMS

Chiusure / Blocage systèmes



Magnetic lock with Life lever handle by Henry glass
Serratura magnetica con maniglia Life by Henry glass / Serrure magnétique avec poignée Life de Henry glass



anodized aluminum
anodizzato alluminio / aluminium anodisé



titanium anodized
anodizzato titanio / titane anodisé



mocha anodized
anodizzato moka / moka anodisé



black anodized
anodizzato nero / noir anodisé



white lacquered
verniciato bianco / blanc laqué



Magnetic lock with turnsnib and privacy
Serratura magnetica con nottolino e privacy / Serrure magnétique avec loquet et cache

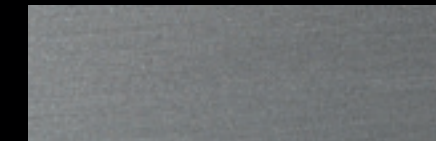

anodized aluminum
anodizzato alluminio / aluminium anodisé

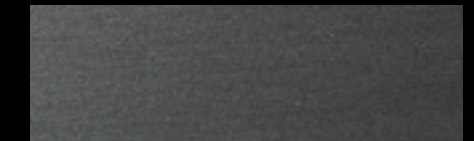

titanium anodized
anodizzato titanio / titane anodisé



mocha anodized
anodizzato moka / moka anodisé

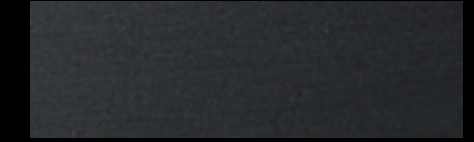

black anodized
anodizzato nero / noir anodisé



white lacquered
verniciato bianco / blanc laqué



Magnetic lock with key
Serratura magnetica con chiave / Serrure magnétique avec clé



anodized aluminum
anodizzato alluminio / aluminium anodisé

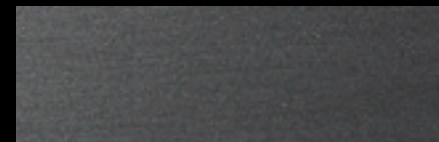

titanium anodized
anodizzato titanio / titane anodisé



mocha anodized
anodizzato moka / moka anodisé

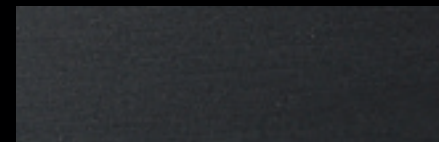

black anodized
anodizzato nero / noir anodisé



white lacquered
verniciato bianco / blanc laqué



Recess retractable knob only for doors on Plain frame
Pomolo a incasso retrattile solo per ante su stipite Plain / Bouton encastrée rétractable pour portes uniquement sur cadre Plain

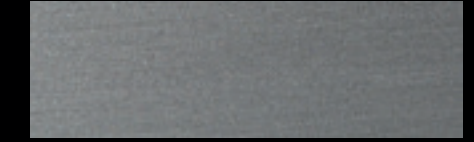

satin chrome
cromo satinato / satiné chromé



Concealed hinges
Cerniere a scomparsa / Charnières dissimulées



white (only for door on Plain frame)
bianca (solo per anta su stipite Plain) / blanc (uniquement pour porte sur cadre Plain)



nickel-plate
nichelata / nickelées

PULL HANDLES

Maniglioni / Poignée



Double glass pull handle
Doppio maniglione in vetro / Double poignée en verre

glossy lacquered (16 finishes + RAL)
laccati lucidi (16 tinte + RAL) / laqués brillants (16 teintes + RAL)

satin lacquered (16 finishes + RAL)
laccati satinati (16 tinte + RAL) / laqués dépolis (16 teintes + RAL)

pearly lacquered (3 finishes)
laccati perlati (3 tinte) / laqués nacrés (3 teintes)

mirrors (3 finishes)
specchi (3 versioni) / miroirs (3 teintes)

HANDLES MODELS

Modelli maniglia / Petite poignée modèles



Round handle
Maniglia tonda / Petite poignée ronde



Round handle with lock
Maniglia tonda con privacy / Petite poignée ronde avec cache



satin chrome
cromo satinato / satiné chromé

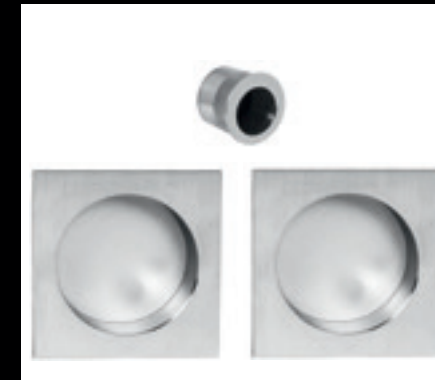

Squared handle
Maniglia quadra / Petite poignée carrée



Squared handle with lock
Maniglia quadra con privacy / Petite poignée carrée avec cache

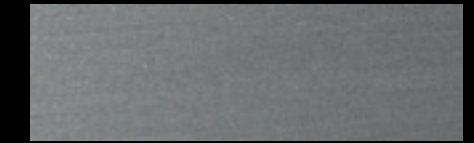

satin chrome
cromo satinato / satiné chromé

FRAMES STIPITI / CADRES

PLAIN FRAME

Stipite Plain / Cadre Plain

Painted with a special two-components epossidic varnish and it is able to adapt to the walls and the plasterboard walls of different thickness; it is designed to allow perfect integration in the wall, eliminating the strong aesthetic impact of the frame and architraves; including doorstop's gaskets.

Verniciato con speciale vernice epossidica bicomponente e adatto ad essere inserito all'interno di muri e pareti in cartongesso di spessore diverso, è pensato per consentire un perfetto inserimento nella parete eliminando il forte impatto estetico di telaio e coprifili; comprensivo di guarnizioni di battuta.

Pré-peints avec peinture époxydique bicomposants et capables de s'adapter aux murs et parois en placoplâtre de diverses épaisseurs, il est conçu pour permettre une parfaite intégration dans le mur éliminant le fort impact esthétique du cadre et chambranles; avec garnitures de butée incluses.



Push Plain frame on plasterboard
Stipite Plain a spingere su cartongesso
Cadre Plain à pousser sur placoplâtre

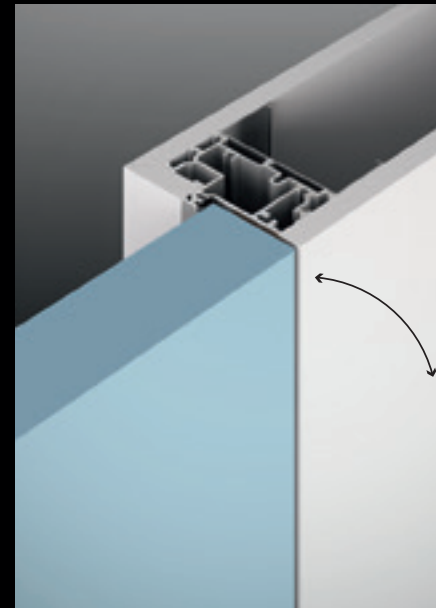

Pull Plain frame on plasterboard
Stipite Plain a tirare su cartongesso
Cadre Plain à tirer sur placoplâtre



XILO FRAME

Stipite Xilo / Cadre Xilo

Frame for swing door, realized in 40 mm fir-wood listel. Architraves in Mdf, integrated on one side in FL version or slotted- in RE version. The FL frame is characterized by the architrave, from the outside acts as a closure doorstop and equipped with a gasket to air, light and noise; while in the RE version this gasket is located in correspondence of the same frame doorstep.

Frame for disappearing sliding door realized in 40 mm fir-wood listel with slotted-in architraves in Mdf.

Stipite per porta a battente costituito da listellare di abete di spessore 40 mm. Coprifili in mdf, integrati da un lato nella versione FL o a incastro nella versione RE. Lo stipite FL è caratterizzato dal coprifilo che dal lato esterno funge da battuta di chiusura e dotato di guarnizione di tenuta per aria, luce e rumore; mentre nella versione RE tale guarnizione si trova in corrispondenza della battuta sullo stipite stesso.

Stipite per porta scorrevole a scomparsa anch'esso in listellare di abete di spessore 40 mm con coprifili in MDF ad incastro.

Cadre pour porte battante en bois de sapin lamellé de 40 mm d'épaisseur. Chambranles en mdf, intégré d'un côté pour la version FL ou à encastrement pour la version RE. Le cadre FL se caractérise par le chambranle externe servant de butée de fermeture avec garniture d'étanchéité à l'air, à la lumière et au bruit. En revanche, pour la version RE, cette garniture se situe au niveau de la butée directement sur le cadre.

Le cadre pour porte coulissante à galandage est également en bois de sapin lamellé de 40 mm d'épaisseur, avec chambranle en MDF à encastrement.

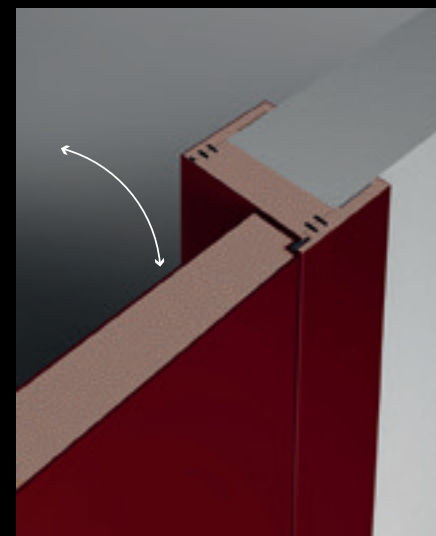
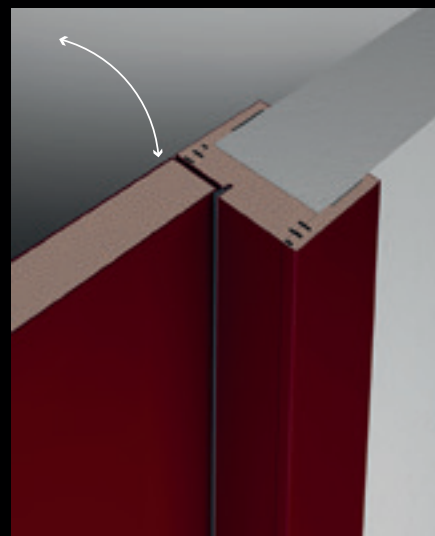

Xilo RE
Xilo RE / Xilo RE

Xilo FL
Xilo FL / Xilo FL

white
neve / blanc

dust grey
grigio polvere / gris poudre

off-white
bianco burro / blanc beurre

cream
crema / crème

silk grey
grigio seta / gris soie

platinum
platino / platine

cement grey
grigio cemento / gris ciment

slate grey
ardesia / ardoise

desert
deserto / désert

cocoa
cacao / cacao

dove
tortora / taupe

coffee
caffè / café

red
rosso impero / rouge

avio
avio / aviation

grey blue
blu abissi / bleu abysses

black
nero / noir

RAL colours
RAL a richiesta / couleurs RAL

GLASS INSERTS INSERTI IN VETRO / INSÉRÉS ÉLÉMENTS EN VERRE

GLOSSY OR SATIN LACQUERED GLASSES, PEARLY ONES
OR MIRRORS.

Vetri laccati lucidi o satinati, perlati o specchi / Verres laqués brillants ou dépolis,
nacrés ou miroirs



A beautiful glass insert is insetted on the door panel to feature even more the door and the environment. Adela will be embellished with a unique and exclusive decorative detail that will give value to the entire line, allowing colour and stylistic combinations with the collection of glass doors.
The insert, a single strip of fixed size H 200 mm, is realized in tempered glass 5 mm thick.

Uno splendido inserto in vetro incastonato al vivo sul pannello dell'anta per caratterizzare ancora di più la porta e l'ambiente. Adela potrà essere impreziosita con un dettaglio decorativo unico ed esclusivo che andrà a conferire valore all'intera linea consentendo abbinamenti cromatici e stilistici con la collezione di ante in vetro. L'inserto in vetro, fascia unica di dimensioni fisse H 200 mm, è realizzato in vetro temperato da 5 mm di spessore.

Un splendide élément en verre serti directement sur le panneau du vantail pour une porte et une ambiance toujours plus personnalisées. Adela peut être personnalisée avec un détail décoratif unique et exclusif pour valoriser la ligne avec des combinaisons chromatiques et stylistiques sur la collection de portes en verre. L'inséré élément en verre, soit une bande unique aux dimensions fixes H 200 mm, est réalisé en verre trempé de 5 mm d'épaisseur.

			
white neve / blanc	dust grey grigio polvere / gris poudre	off-white bianco burro / blanc beurre	cream crema / crème
			
silk grey grigio seta / gris soie	platinum platino / platine	cement grey grigio cemento / gris ciment	slate grey ardesia / ardoise
			
desert deserto / désert	cocoa cacao / cacao	dove tortora / taupe	coffee caffè / café
			
red rosso impero / rouge	avio avio / aviation	grey blue blu abissi / bleu abysses	black nero / noir
			
RAL colours RAL a richiesta / couleurs RAL	pearl perla / perle	onyx onice / onyx	lead piombo / plomb
			
silver mirror specchio argento / argent miroir	bronze mirror specchio bronzo / bronze miroir	graphite mirror specchio grafite / graphite miroir	

GLOSSY LACQUERED GLASSES WITH MIRRORED DECORATIONS

Vetri laccati lucidi con decori specchiati / Verres laqués brillants avec décorations miroirs

The three models of mirrored decoration are matched to the 16 glossy lacquered colours or RAL colours on demand. They are not allowed patterns or colors different on the two faces of the door. It is allowed the negative version of the decorations with the mirror on the bottom and the decoration lacquered. Customized decorations are allowed on project.

I tre modelli di decoro specchiato sono abbinati alle 16 tinte laccate lucide o RAL a richiesta. Non consentiti modelli o colori diversi sulle due facce della porta. Consentita la versione negativa dei decori, quindi foto specchiato e decoro laccato. Consentiti decori personalizzati su progetto. L'insero in vetro, fascia unica di dimensioni fisse H 200 mm, è realizzato in vetro temperato da 5 mm di spessore.

3 modèles de décoration à effet miroir sont mariées à 16 couleurs laquées brillantes ou couleurs RAL. Pour les modèles ne permettant pas l'utilisation de couleurs différentes pour l'un et l'autre côté. La version négatives des décorations est possible de série, soit fond à miroir et décorations laquées. Possibilité de décorations personnalisées sur projet.



F927 Line mirror
F927 Line specchio / F927 Line miroir



F923 Dune mirror
F923 Dune specchio / F923 Dune miroir



F913 Sinfonia mirror
F913 Sinfonia specchio / F913 Sinfonia miroir

CONFIGURATIONS

CONFIGURAZIONI / CONFIGURATIONS

INDEX BY TYPE OF FRAME

Indice per tipologia di stipite / Index par modèle de cadre

Plain
Plain / Plain

Xilo
Xilo / Xilo

INDEX BY TYPE OF ACCESSORIES

Indice per tipologia di accessorio / Index par modèle d'accessoire

Concealed hinges
Cerniere a scomparsa / Charnières dissimulées

Double glass pull handle
Doppio maniglione in vetro / Double poignée en verre

Magnetic lock with key
Serratura magnetica con chiave / Serrure magnétique avec clé

Magnetic lock with Life lever handle by Henry glass
Serratura magnetica con maniglia Life by Henry glass / Serrure magnétique avec poignée Life de Henry glass

Magnetic lock with turnsnib and privacy
Serratura magnetica con nottolino e privacy / Serrure magnétique avec loquet et cache

Recess retractable knob only for doors on Plain frame
Pomolo a incasso retrattile solo per ante su stipite Plain / Bouton encastrée rétractable pour portes uniquement sur cadre Plain

Round handle
Maniglietta tonda / Petite poignée ronde

Round handle with lock
Maniglietta tonda con privacy / Petite poignée ronde avec cache

Squared handle
Maniglietta quadra / Petite poignée carrée

Squared handle with lock
Maniglietta quadra con privacy / Petite poignée carrée avec cache

SWING DOOR
PORTA A BATTENTE / PORTE BATTANTE

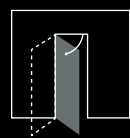

DISAPPEARING SLIDING DOOR
SCORR. A SCOMPARSA / PORTE DEVANT CLOISON

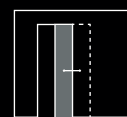

HANDLES
MANIGLIE / POIGNÉE

MAGNETIC LOCK
SERRATURA MAGNETICA /
SERRURE MAGNÉTIQUE



RETRACTABLE KNOB
POMOLO A INCASSO / BOUTON
ENCASTRÉE



Only for doors on Plain frame
Solo per ante su stipite Plain / Pour portes uniquement
sur cadre Plain

DOUBLE GLASS PULL HANDLE
DOPPIO MANIGLIONE IN VETRO /
DOUBLE POIGNÉE EN VERRE



HANDLES
MANIGLIETTE / PETITE POIGNÉE

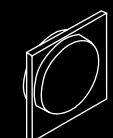

SPECIFICS & TECHNICAL NOTES

Specifiche e note tecniche / Spécifications et indications techniques

CATALOGUE VITRA, NEW SINEA E TEKNA

Henry glass Tuttovetro doors are made of tempered unbreakable glass or tempered stratified one (10 mm thick) clear, frosted, coloured frosted, lacquered glass or mirror.

The profiles and accessories with anodized finish are treated with electrochemical anodization process to get an interesting palette of colours (silver, titanium, mocha, black), making them virtually inert to external agents.

The pull handles HG600, HG1250 and HG1600 is made in stainless steel.

The knobs and the round handle are made in aluminium (different finishes) or in stainless steel.

The pull handles HG300 and HG400 are made completely of stainless steel combined with a handle in different finishes.

The pull handles in lacquered glass or mirror are made of stratified tempered glass with steel connections.

The profiles and accessories with a lacquered finishing, are painted with epossidic powders.

The plastic elements are made of high-resistance nylon.

Magnetic lock, specific for swing doors, is made in anodized aluminium. It is just applied on the door with the standard interior system tested and is available in three versions, also with double door strike:

- only lever handle
- cylinder with key
- cylinder with turnsnib and emergency release

Patch types A1 with locking system without lever handle, specific for double opening and sliding doors, is available in three versions, also with double door strike:

- cylinder with key;
- cylinder with turnsnib and key;
- cylinder with turnsnib and emergency release.

Lever handle is always interchangeable on standard italian patch. Current models are Life by Henry glass, Venere by Olivari, Time by Olivari and Robotre by Colombo.

A little bolt, which can also applied later (it is not necessary to pierce the glass), can block the opening of the swing or double opening door.

All Tuttovetro doors can be installed on standard doorjambs or supply with Henry glass frame in the following four collection:

- Fly doorjambs realized in wooden listel or mdf covered with aluminium;

- Xilo doorjambs are made of fir ply wood with Mdf architraves in mat lacquered finishes or brushed ash lacquered ones.

- Isy doorjambs (for swing and disappearing sliding doors) in aluminium with a various range of anodized finishes or lacquered with epossidic powders.

- Plain doorjambs (for swing doors), realized in aluminium coated with two-components epossidic varnish, replace standard frames and are able to adapt to the walls and the plasterboard walls of different thickness; including doorstop's gaskets.

Absolute and Vision on-sight sliding systems for external wall sliding doors, realized in stainless steel, are suitable for opening without frame.

Mirrored doors (included doors with mirrored decorations) can be realized with a maximum width of 1200 mm and a maximum height of 2800 mm.

Tempered mirrored doors can result not perfectly plane; therefore a light image deformation account as normal.

Every piece is custom-made by the customer requirement; the dimensions shown in the pages of doors presentation refer to the maximum and minimum sizes of the door; the weight of a door is about 27 kg/m2.

The dimensions given in the doors' introductory pages refer to the maximum finished door sizes.

The Vitra, New Sinea and Tekna disappearing sliding door is arranged to adapt to the Scrigno® Essential and Synthesis Eclisse. For special requirements or to verify the adaptability to other models of metal boxes on the market, please contact the company directly.

Henry glass uses an high-quality material and about the testing of the products Henry glass has respected the parameters according to the law. Henry glass, according to a better development of the product, reserves the right to introduce changes on the accessorizes and technical characteristics at any time and without notice. For reasons connected to the printing, the colours on the images of the catalogue can be different from the real ones and they are offered as guidance only.

CATALOGO VITRA, NEW SINEA E TEKNA

Le porte tuttovetro Henry glass sono realizzate in vetro di sicurezza temperato o temperato stratificato da 10 mm di spessore trasparente, trasparente colorato, satinato, satinato colorato, laccato o a specchio.

I profili e gli accessori con finitura anodizzata sono trattati con processo di anodizzazione elettrochimica per ottenere un'interessante palette cromatica (argento, titanio, moka, nero) rendendoli pressoché inerti agli agenti esterni.

I maniglioni tondi e quadri HG600, HG1250 e HG1600 sono realizzati in acciaio.

I pomelli e l'anello sono realizzati in alluminio anodizzato (varie finiture) oppure in acciaio.

I maniglioni HG300 e HG400 sono completamente realizzati in acciaio abbinato ad un'impugnatura in diverse finiture.

I maniglioni in vetro laccato o a specchio sono realizzati in vetro temperato e stratificato con attacchi in acciaio.

I profili e gli accessori laccati sono verniciati a polveri epossidiche.

Gli elementi realizzati in materiale plastico sono in nylon ad alta resistenza.

La serratura magnetica per la chiusura della porta a battente è realizzata in alluminio anodizzato. Fornita già assemblata all'anta e completa di meccanismo interno standard collaudato e di grande affidabilità viene proposta in tre versioni, anche con controcartella per anta doppia:

- solo maniglia;
- cilindro con chiave;
- cilindro con nottolino e sblocco di sicurezza.

Il carter A1 per la chiusura delle porte a ventola e scorrevoli ha il sistema di chiusura disponibile in tre versioni, anche con controcartella per anta doppia:

- cilindro con chiave;
- cilindro con nottolino e chiave
- cilindro con nottolino e sblocco di sicurezza.

La maniglia è sempre intercambiabile su quadro italiano standard. Di serie sono previste le maniglie modello Life by Henry glass, Venere di Olivari, Time di Olivari e Robotre di Colombo.

Se si desidera bloccare l'apertura dell'anta a battente è disponibile un piccolo catenaccio inseribile anche in un secondo momento in quanto non è necessario forare il vetro.

Tutte le tipologie di porte tuttovetro possono essere installate su stipiti standard oppure fornite abbinata agli stipiti Henry glass che si suddividono in quattro collezioni:

- stipiti Fly realizzati in legno lamellare o mdf rivestiti in alluminio;
- stipiti Xilo realizzati in listellare di abete con coprifili in mdf laccato opaco o impiallacciato

frassino spazzolato laccato opaco;

- stipiti Isy (solo per porte a battente e scorrevoli a scomparsa) realizzati in alluminio anodizzato varie finiture o verniciato a polveri epossidiche.

- stipiti Plain a filo muro (solo per porte a battente) realizzati in alluminio pre-verniciato con vernice epossidica bicomponente, sostituiscono l'imbotte-stipite e sono in grado di adattarsi a muri e pareti in cartongesso di spessore diverso; comprensivi di guarnizioni di battuta.

Gli scorrimenti a vista Absolute e Vision per porte scorrevoli esterno muro, realizzati in acciaio sono adatti per fori senza stipite.

Le porte a specchio (comprese quelle con decori specchiati) possono essere realizzate con una larghezza massima di 1200 mm e un'altezza massima di 2800 mm.

Le porte a specchio, essendo temperate, possono risultare non perfettamente planari; pertanto una leggera deformazione dell'immagine specchiata deve considerarsi normale.

Ogni pezzo è realizzato su misura richiesta dal cliente; le dimensioni indicate nelle pagine di presentazione delle porte si riferiscono alle dimensioni massime e minime dell'anta finita. Il peso delle ante è di circa 27 kg/m².

La porta scorrevole a scomparsa linea Vitra, New Sinea e Tekna può esser predisposta per adattarsi al cassonetto Scrigno® Essential o Eclisse Syntesis. Per esigenze particolari o per verificare l'adattabilità ad altri modelli di cassonetti presenti sul mercato contattare direttamente l'azienda.

I materiali utilizzati sono tutti di prima scelta e, per quanto riguarda il collaudo dei prodotti, l'azienda si è avvalsa dei criteri previsti dalle normative in materia.

Henry glass, nell'ambito del continuo miglioramento dei propri prodotti ed accessori si riserva il diritto di apportare in qualsiasi momento e senza preavviso modifiche alle caratteristiche tecniche o estetiche dei propri modelli. Per motivi legati alla stampa i colori riprodotti in questo catalogo possono differire dai colori reali dei manufatti; quindi i colori riprodotti nel catalogo sono indicativi.

CATALOGUE VITRA, NEW SINEA ET TEKNA

Les portes « Tuttovetro » Henry glass sont réalisées en verre de sécurité trempé ou feuilleté trempé de 10 mm d'épaisseur transparent, coloré, dépoli,

dépoli coloré, laqué ou à miroir.

Les profilés et les accessoires avec finition anodisée sont traités selon un processus électrochimique d'anodisation permettant d'obtenir une intéressante palette de couleurs (argent, titane, moka, noir) les rendant pratiquement inertes face aux agents extérieurs.

Les poignées rondes et carrées HG600, HG1250 et HG1600 sont en acier.

Les boutons et l'anneau sont fabriqués en aluminium anodisé (différentes finitions) ou en acier.

Les poignées HG300 et HG400 sont entièrement en acier avec élément de préhension disponible en différentes finitions.

Les poignées en verre laqué ou à miroir sont réalisées en verre trempé et feuilleté avec fixations en acier.

Les profilés et accessoires laqués sont peints avec de la peinture en poudre époxydique.

Les éléments en plastique sont en nylon haute résistance.

La serrure magnétique de fermeture de la porte battante est en aluminium anodisé. Elle est fournie déjà montée sur le vantail et avec mécanisme interne standard testé haute fiabilité. Trois versions sont disponibles, également avec gâche pour porte double:

- poignée uniquement
- cylindre à clé
- cylindre à loquet et déblocage de sécurité.

Le carter A1 pour la fermeture des portes va-et-vient et coulissantes dispose d'un système de fermeture disponible en trois versions, également avec gâche pour porte double:

- cylindre à clé
- cylindre à loquet et clé
- cylindre à loquet et déblocage de sécurité.

La poignée est toujours interchangeable sur cadre standard italien. Les poignées modèle Life by Henry glass, Venere de Olivari, Time de Olivari et Robotre de Colombo sont prévues de série.

Pour bloquer l'ouverture de la porte battante, un petit système de serrure avec pêne à crochet peut être installé également ultérieurement, dans la mesure où l'installation ne nécessite pas de percer le verre.

Tous les types de portes « Tuttovetro » peuvent être installées sur cadres standards ou fournies en combinaison avec les huisseries Henry glass, divisées en 4 collections :

- cadres Fly réalisées en bois laminé ou mdf avec

revêtement aluminium

-cadres Xilo réalisées en bois de sapin lamellé avec chambranles en mdf laqué mat ou placage en frêne brossé laqué mat

- cadres Isy (uniquement pour les portes battantes et coulissantes à galandage) en aluminium à finitions variées ou peintes avec poudre époxydique

- cadres Plain encastrées (uniquement pour les portes battantes) réalisées en aluminium pré-peints avec peinture époxydique bi-composants, en remplacement de huisseries et capables de s'adapter aux murs et parois en placoplâtre de diverses épaisseurs; avec garnitures de butée incluses.

Les systèmes de coulissements à vue Absolute et Vision, réalisés en acier, pour portes coulissantes externes au mur, sont adaptés aux trous sans cadre.

Les portes à miroir (y compris celles à décorations miroirs) peuvent être réalisées dans une largeur maximum de 1200 mm et une hauteur maximum de 2800 mm.

Les portes à miroir, dans la mesure où elles sont trempées, peuvent ne pas être parfaitement planes; par conséquent, une légère déformation de l'image réfléchie doit être considérée comme normale.

Chaque élément est réalisé sur mesure pour le client ; les dimensions indiquées sur les pages de présentation des portes se réfèrent aux dimensions maximum et minimum de la porte finie. Le poids des portes est d'environ 27 kg/m².

La porte coulissante à galandage des lignes Vitra, New Sinea et Tekna peut être conçue pour s'adapter au caisson Scrigno® Essential ou Eclisse Syntesis. Pour les besoins particuliers ou pour vérifier la capacité d'adaptation à d'autres modèles de caissons présents sur le marché, merci de bien vouloir contacter directement la société.

Les matériaux utilisés sont tous de premier choix et les produits sont testés en appliquant les critères prescrits par les normes en vigueur.

Henry glass, dans le cadre de l'amélioration continue de ses produits et d'accessoires se réserve le droit d'apporter des modifications à tout moment et sans préavis aux caractéristiques techniques ou esthétiques de ses propres modèles. Pour des raisons liées à l'impression, les couleurs reproduites dans ce catalogue peuvent différer des couleurs réelles des produits. Par conséquent, les couleurs figurant dans le catalogue sont fournies à pur titre indicatif.

CATALOGUE ADELA

The doors are made with panels in hollow-core structure, 50 mm thick for swing doors, 40 mm thick for disappearing sliding doors, realized with a perimeter frame in solid wood and high-density honeycomb interior, finished with two 5 mm MDF sheets.

The door panels with brushed ash finish, are realized with a veneered ash panel and finally lacquered with polyurethane varnish. On request the raw panels are supplied already treated with white high-coverage polyurethane primer.

Adela swing doors can be supplied with Henry glass frame in the following four collection:

- Xilo doorjambs are made of fir ply wood with Mdf architraves;
- Plain flush-wall doorjambs realized in aluminium coated with two-components epossidic varnish, replace standard frames and are able to adapt to the walls and the plasterboard walls of different thickness; including doorstop's gaskets.

Adela disappearing sliding doors are arranged to adapt to the Scrigno® Essential (not provided by Henry glass) or supplied with Xilo frame, made of made of fir ply wood with Mdf architraves.

The hinges of the swing door, adjustable on three-dimensionals and completely concealed, are available in two finishes: nickel-plate or white for Plain frame; only nickel-plate finish for Xilo frame.

The standard magnetic lock for the swing door, provides the hole for the handle and may be optionally implemented with the key or the turnsnib/privacy even at a later time. For the handle, it is proposed the Life lever handle with exclusive design Henry glass even though the handles are always interchangeable and customer choice.

The pull handles in lacquered glass or mirror are made of stratified tempered glass with steel connections.

Recess retractable knob (with function push-pull) only for swing doors on the Plain frame: size 30 x 30 mm, made of zinc alloy with satin chrome finish.

In the double swing doors it is provided a bolt to close.

The closing round handle of the disappearing sliding doors, aluminum finish, can be simple or proposed with lock and emergency release.

The inserts in tempered glass 5 mm thick, are made

from a single strip of fixed size H 200 mm; the width of the band will be equal to the width of the door. The inserts can be lacquered or mirror, or they can be customized by a mirrored decoration. They are not allowed patterns or colors different on the two faces of the door. In the same door it is not possible to match the insert and the glass pull handle.

Every piece is custom-made by the customer requirement; the dimensions shown in the pages of doors presentation refer to the maximum and minimum sizes of the door; the weight of a door is about 10 kg/m2.

Henry glass uses an high-quality material and about the testing of the products Henry glass has respected the parameters according to the law. Henry glass, according to a better development of the product, reserves the right to introduce changes on the accessorizes and technical characteristics at any time and without notice. For reasons connected to the printing, the colours on the images of the catalogue can be different from the real ones and they are offered as guidance only.

CATALOGO ADELA

Le porte sono realizzate con pannelli a struttura tamburata spessore totale 50 mm per le battenti, spessore 40 mm per le scomparsa, realizzati con un telaio perimetrale in legno massello e alveolare ad alta densità all'interno, finito con 2 fogli di MDF di 5 mm di spessore.

I pannelli/porta realizzati con finitura frassino spazzolato sono costituiti da un pannello impiallacciato in frassino e poi laccato con vernice poliuretanica. I pannelli grezzi a richiesta vengono forniti già trattati con fondo poliuretanico ad alta copertura di colore bianco.

Le porte a battente linea Adela sono sempre fornite in abbinamento agli stipiti Henry glass:

- stipiti Xilo realizzati in listellare di abete con coprifili in mdf;

- stipiti Plain a filo muro realizzati in alluminio pre-verniciato con vernice epossidica bicomponente, sostituiscono l'imbotte-stipite e sono in grado di adattarsi a muri e pareti in cartongesso di spessore diverso; comprensivi di guarnizioni di battuta.

Le porte scorrevoli a scomparsa linea Adela possono essere abbinate al cassonetto filo muro Scrigno® Essential (non fornito da Henry glass) oppure fornite con lo stipite Xilo realizzato in listellare di abete con coprifili in mdf.

Le cerniere della porta a battente, completamente a scomparsa e regolabili su tre assi, sono disponibili in due finiture: nichelata o bianca nel caso di stipite Plain; solo finitura nichelata nel caso di stipite Xilo.

La serratura magnetica di serie per la porta a battente prevede il foro per la maniglia e può essere eventualmente implementata con chiave o nottolino/privacy anche in un secondo momento. A livello di maniglia viene proposta la maniglia Life con design esclusivo Henry glass anche se le maniglie sono sempre intercambiabili e a scelta del cliente.

I maniglioni in vetro laccato o a specchio sono realizzati in vetro temperato e stratificato con attacchi in acciaio.

Pomolo a incasso retrattile (con funzione push-pull) per sole porte a battente su stipite Plain: dimensioni 30 x 30 mm, realizzato in zama con finitura cromo satinata.

Nelle ante a battente doppie è prevista la chiusura con catenaccio.

L'anello di chiusura della porta scorrevole a scomparsa, in finitura alluminio, può essere semplice o predisposto con nottolino e sblocco di sicurezza.

Gli inserti in vetro temperato da 5 mm di spessore sono costituiti da un'unica fascia di dimensioni fisse H 200 mm; la larghezza della fascia sarà uguale alla larghezza dell'anta.

Gli inserti possono essere laccati in tinta unita o a specchio, oppure possono essere personalizzati da un decoro specchiato. Non sono consentiti modelli o colori diversi sulle due facce della porta. Su una stessa porta non è possibile inserire inserto in vetro e maniglione in vetro.

Ogni pezzo è realizzato su misura richiesta dal cliente; le dimensioni indicate nelle pagine di presentazione delle porte si riferiscono alle dimensioni massime e minime dell'anta finita. Il peso delle ante è di circa 10 kg/m².

I materiali utilizzati sono tutti di prima scelta e, per quanto riguarda il collaudo dei prodotti, l'azienda si è avvalsa dei criteri previsti dalle normative in materia. Henry glass, nell'ambito del continuo miglioramento dei propri prodotti ed accessori si riserva il diritto di apportare in qualsiasi momento e senza preavviso modifiche alle caratteristiche tecniche o estetiche dei propri modelli. Per motivi legati alla stampa i colori riprodotti in questo catalogo possono differire dai colori reali dei manufatti.

CATALOGUE ADELA

Les portes sont réalisées en panneaux avec structure à âme creuse avec une épaisseur totale 50 mm pour les portes battantes et 40 mm pour celles à galandage, avec application d'un cadre de contour en bois massif et alvéolaire haute densité interne, et finitions avec application de 2 feuilles de MDF de 5 mm d'épaisseur.

Les panneaux/portes réalisés avec finitions en frêne brossé sont composés d'un panneau plaqué en frêne peint avec peinture polyuréthane. Les panneaux bruts sur demande sont livrés déjà traités avec couche de polyuréthane haute couverture de couleur blanche.

Les portes battantes de la ligne Adela sont toujours livrées en combinaison avec les huisseries Henry glass:

- cadre Xilo en bois de sapin lamellé avec chambranles en Mdf
- cadre Plain encastrées réalisées en aluminium pré-peints avec peinture époxydique bi-composants, en remplacement de l'intrados-huisseries, et capables de s'adapter aux murs et parois en placoplâtre de diverses épaisseurs, avec garnitures de butée incluses.

Les portes coulissantes à galandage de la ligne Adela peuvent être associées au caisson encastré Scrigno® Essential (non fourni par Henry glass) ou aux cadres Xilo en bois de sapin lamellé avec chambranles en mdf.

Les charnières de la porte battante, entièrement dissimulées et réglables sur trois axes, sont disponibles en deux finitions: nickel ou blanc en cas de cadre Plain, nickel uniquement en cas de cadre Xilo.

Le serrure magnétique de série pour porte battante prévoit le trou pour la poignée avec possibilité d'installer une clé ou un loquet/cache ultérieurement. Pour la poignée, le modèle Life est proposé avec son design exclusif Henry glass, sachant que les poignées sont toujours interchangeables et choisies par le client.

Les poignées en verre laqué ou à miroir sont réalisées en verre trempé et feuilleté avec fixations en acier.

Bouton encastrée rétractable (le rôle de push-pull), pour portes battantes uniquement sur cadre Plain: dimensions 30x30 mm finition chrome satiné en zamak.

Pour les doubles portes battantes, une serrure à pêne à crochet est prévue.

L'anneau de fermeture de la porte coulissante à

galandage, avec finitions aluminium, peut être simple ou disposer d'un loquet avec système de déblocage de sécurité.

Les insérés éléments en verre trempé 5 mm d'épaisseur sont constitués d'une seule bande de dimensions fixes H 200 mm. La largeur de la bande sera identique à la largeur de la porte. Ces éléments peuvent être laqués unis ou à miroir, ou encore personnalisés avec décorations miroirs. Les portes ne permettent pas l'utilisation de couleurs et modèles différentes pour l'un et l'autre côté. Une même porte ne peut pas disposer à la fois d'un élément décoratif en verre et d'une poignée en verre.

Chaque élément est réalisé sur mesure pour le client. Les dimensions indiquées sur les pages de présentation des portes se réfèrent aux dimensions maximum et minimum de la porte finie. Le poids des portes est d'environ 10 kg/m².

Les matériaux utilisés sont tous de premier choix et les produits sont testés en appliquant les critères prescrits par les normes en vigueur.

Henry glass, dans le cadre de l'amélioration continue de ses produits et d'accessoires se réserve le droit d'apporter des modifications à tout moment et sans préavis aux caractéristiques techniques ou esthétiques de ses propres modèles. Pour des raisons liées à l'impression, les couleurs figurant dans ce catalogue peuvent différer des couleurs réelles des produits.

Concept & Art Direction: Accent Barbiero s.r.l - PD

CGI & postproduction: Accent Barbiero s.r.l - PD

Communication design: Accent Barbiero s.r.l - PD

Pre-press: Accent Barbiero s.r.l - PD

www.accentbarbiero.it

Coordination: Ufficio Marketing Henry glass

Images Henry glass archive: pp. 17 - 19 - 55 - 57 - 73 - 89 - 91 - 93

101 - 103 - 125 127 177 - 169 - 227 - 229 - 223 - 225 - 231 - 245

Cristiano Bonesso, ImagineCG-Architectural Visualization

Photo: Silvia Zago

Print: Ciesse PD

Nessuna parte di questo catalogo può essere riprodotta in qualunque forma senza autorizzazione di Henry glass srl.

All right reserved. No part of this publication may be reproduced in any form without prior permission from Henry glass srl.

I prodotti rappresentati in questo catalogo si riferiscono al momento della pubblicazione. Henry glass srl si riserva il diritto di variare colori, misure, materiali e disegni e di eliminare qualsiasi articolo ogni qualvolta lo ritenga necessario, anche senza preavviso.

The products depicted in this catalogue are true to specifications at the time of publication. Henry glass srl reserves the right to any given changes as to materials or finishes without advance notification.

The presentation and materials shown provide only a point of reference.

Henry glass®

via Portobuffolè, 46 A/B
31040 Mansuè (TV) Italy
tel. +39 0422 209411
fax +39 0422 209494
www.henryglass.it
info@henryglass.it

Henry glass®

via Portobuffolè, 46 A/B
31040 Mansuè (TV) Italy
tel. +39 0422 209411
fax +39 0422 209494
www.henryglass.it
info@henryglass.it

